

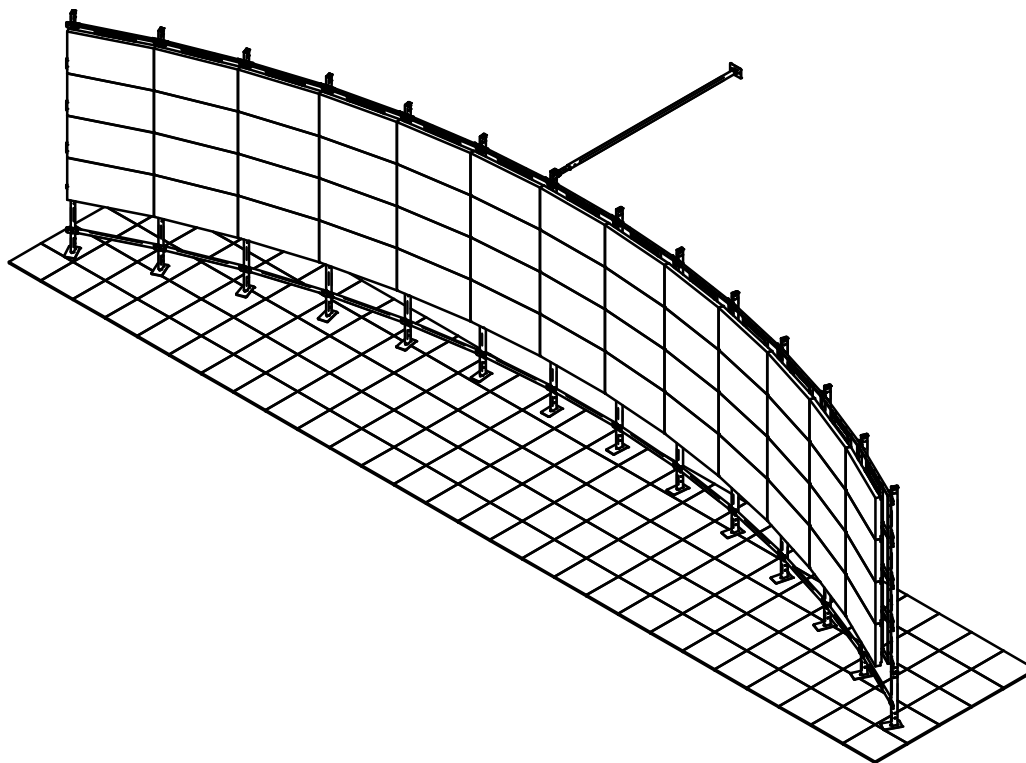

STORICO REVISIONI			
REV.	DESCRIZIONE MODIFICA	DATA	APPROVATO

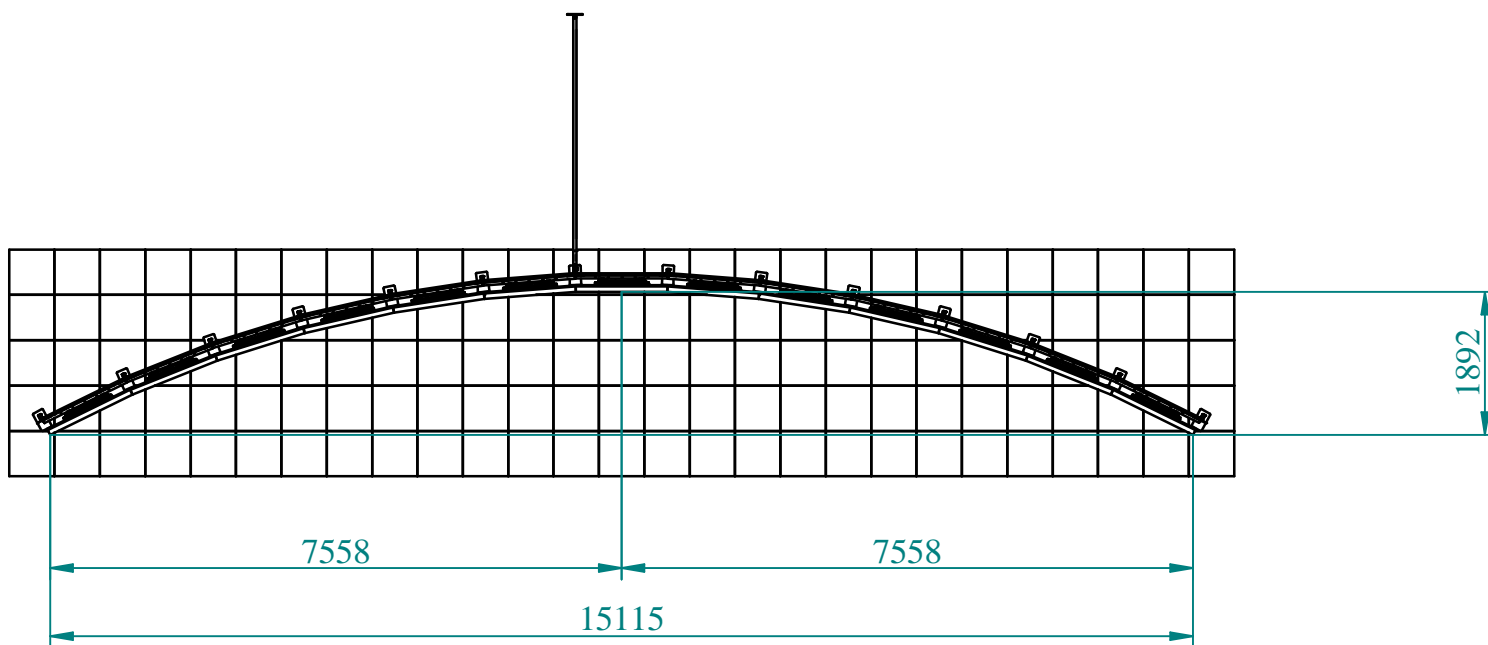
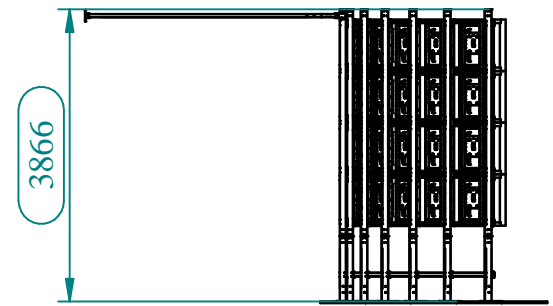
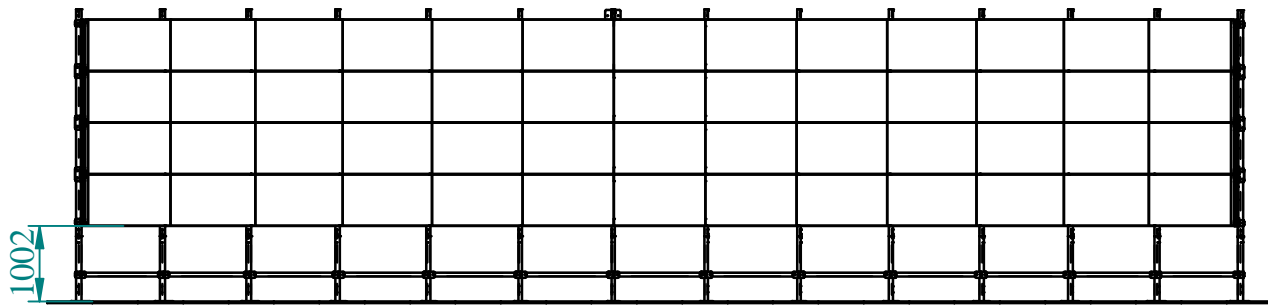

A termine di legge ci riserviamo la proprietà di questo documento con divieto di riprodurlo o di renderlo comunque noto a terzi senza la nostra autorizzazione scritta

	NOME	DATA	 euromet™ STANDING INNOVATION	
DISEGNATO		23/01/20		
APPROVATO		23/01/20	TOLLERANZE GENERALI SECONDO UNI EN 22768-m	
SALVO DOVE DIVERSAMENTE SPECIFICATO LE QUOTE LINEARI SONO IN MILLIMETRI LE QUOTE ANGOLARI SONO IN GRADI DECIMALI			FOGLIO A3	REV.
			NOME FILE: VW 13X4 LG 55 3.dft	
SCALA:			FOGLIO 1 DI 1	

STORICO REVISIONI			
REV.	DESCRIZIONE MODIFICA	DATA	APPROVATO

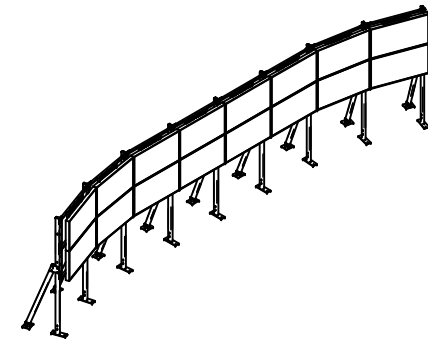
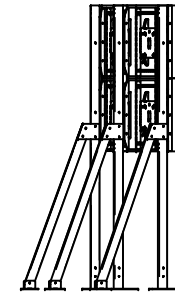
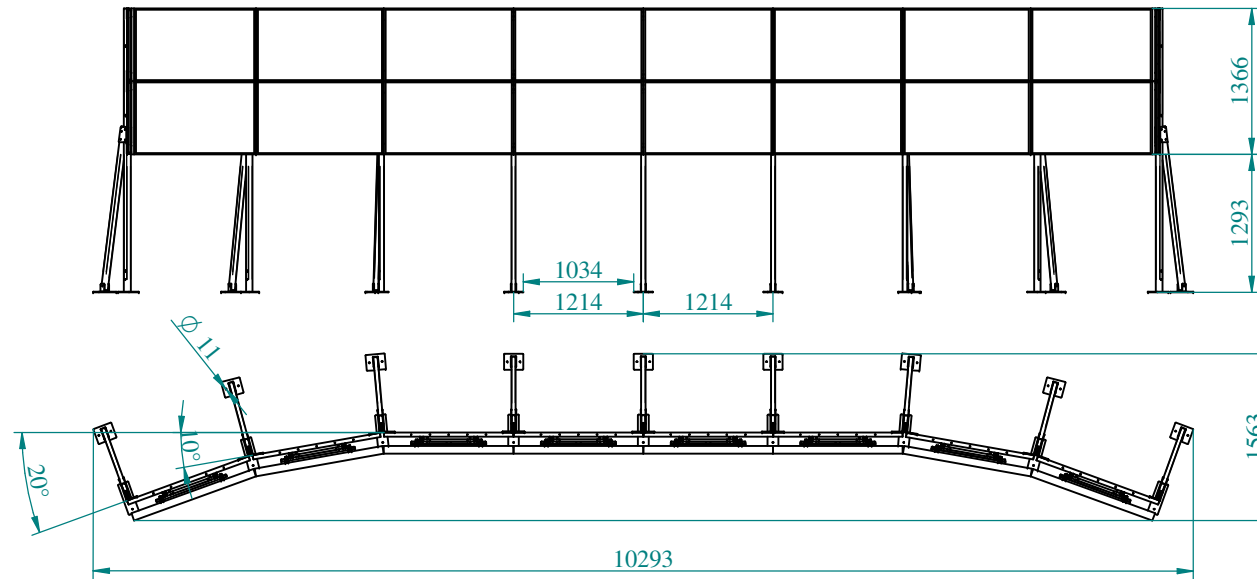

to be bolt on the floor and on the rear wall

designed for Samsung LH55VMTUBGBXEN

A termine di legge ci riserviamo la proprietà di questo documento con divieto di riprodurlo o di renderlo comunque noto a terzi senza la nostra autorizzazione scritta

	NOME	DATA	 <small>STANDING INNOVATION</small>
DISEGNATO		03/03/21	
APPROVATO		03/03/21	TOLLERANZE GENERALI SECONDO UNI EN 22768-m
SALVO DOVE DIVERSAMENTE SPECIFICATO LE QUOTE LINEARI SONO IN MILLIMETRI LE QUOTE ANGOLARI SONO IN GRADI DECIMALI			FOGLIO A3
			NOME FILE: 8x2x55 (4).dft
			FOGLIO 1 DI 1

STORICO REVISIONI

REV.	DESCRIZIONE MODIFICA	DATA	APPROVATO

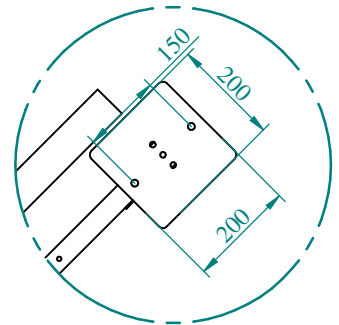
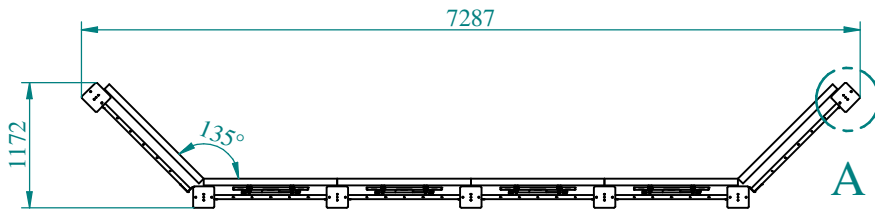

DETTAGLIO A

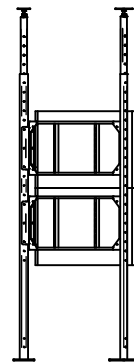
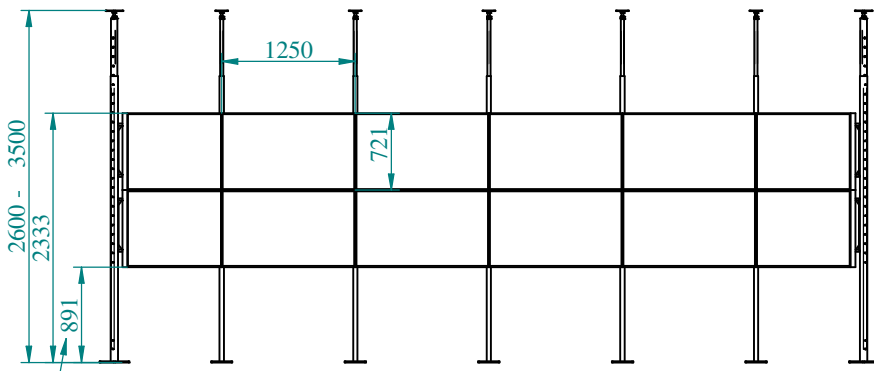

aggiustabile a passi discreti di 88mm

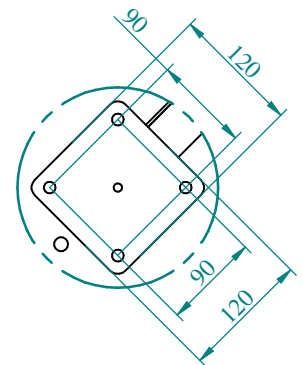
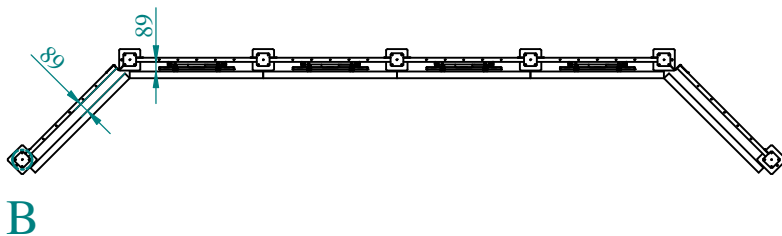

DETTAGLIO B

NOME	DATA	euromet	
DISEGNATO	25/10/16	TOLLERANZE GENERALI SECONDO UNI EN 22768-m	
APPROVATO	25/10/16		
		FOGLIO A3	REV.
SALVO DOVE DIVERSAMENTE SPECIFICATO LE QUOTE LINEARI SONO IN MILLIMETRI LE QUOTE ANGOLARI SONO IN GRADI DECIMALI		NOME FILE: struttura 6x2 composta.dft	
		SCALA:	FOGLIO 1 DI 1

A termine di legge ci riserviamo la proprietà di questo documento con divieto di riprodurlo o di renderlo comunque noto a terzi senza la nostra autorizzazione scritta